

DB2

HDCP monitor motorizado retráctil de aluminio

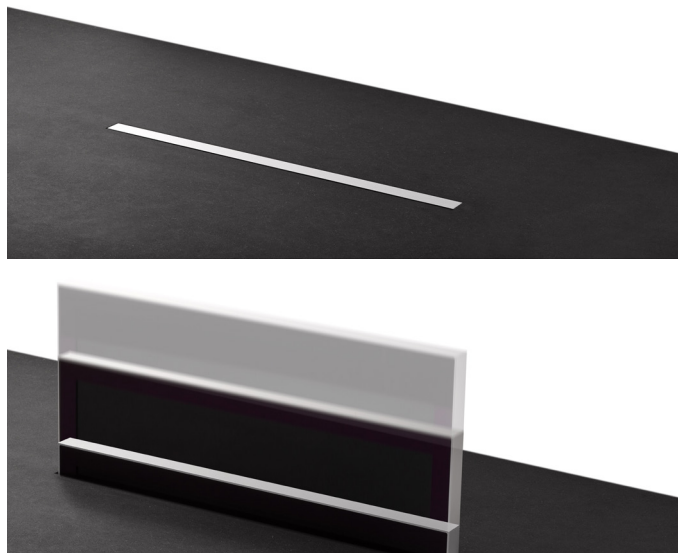
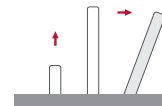

CARACTERÍSTICAS

- Monitor retráctil motorizado con 20° de inclinación
- Inclinación del monitor ajustable
- Sin necesidad de carátula de sobremesa (monitor enrasable en la superficie de la mesa)
- Sensor táctil situado en la parte superior del marco del monitor para elevar, retraer y seleccionar la inclinación del monitor
- Hasta 17 mm de grosor
- Monitor protegido por vidrio de bordes negros de 2 mm y tratamiento antirreflejos de doble cara
- Preparado para forrar
- Pantalla de configuración interactiva (ISD)
- Sin mantenimiento
- Compatible con HDCP
- Sistema de ahorro de energía; controladora de vídeo de bajo consumo
- Control del monitor mediante el número de serie y diagnóstico remoto
- Conectividad inalámbrica para configuración y control
- Sistema direccionable individualmente
- Calibración automecánica de los movimientos (AH-AMMC)

GENERAL

La gama de monitores DB2 se ha diseñado para crear el mínimo impacto en el mobiliario. Su ingenioso diseño facilita una integración fácil y elegante. El movimiento del monitor se activa mediante la pulsación de un sensor táctil situado en la parte superior del marco del monitor. El monitor se integra en una ranura mínima de manera que queda totalmente enrasado en la superficie de la mesa. Su movimiento, de velocidad variable, es totalmente silencioso. Con un grosor máximo de 20 mm, este monitor es elegante desde cualquier ángulo y está especialmente diseñado para que la parte superior del mismo se pueda recubrir con el material de fabricación de la mesa, de manera que una vez retraído, resulte prácticamente invisible ofreciendo así una experiencia audiovisual inolvidable al usuario. Hemos seleccionado cuidadosamente los mejores materiales para su

fabricación: aluminio de la más alta calidad para anodizado y un cristal de 2 mm con bordes negros y tratamiento antirreflejos de doble cara. Los monitores DB2 están disponibles desde 10" hasta 23,8" y disponen de 2 entradas DVI compatibles con HDCP. Los monitores disponen de una pantalla de configuración interactiva que permite su control, ajuste y diagnóstico. Disponen de RS-422 (E/S) para el control remoto de los movimientos, velocidades, parámetros de seguridad y ajustes de brillo, contraste y backlight. El sistema AH-AAMC permite realizar una calibración mecánica. El uso de un equipo ERT permite la configuración automática de las direcciones de todos los monitores instalados en una sala mediante la pulsación de un botón. La app AHlink para Android and iOS permite la obtención del número de serie así como el acceso al control y ajuste de cada equipo.

ARTHUR HOLM

Albiral Display Solutions SL · Fàtima, 25 Sant Hipòlit de Voltregà 08512 Barcelona, Spain · +34 938 502 376 · marketing@arthurholm.com · www.arthurholm.com
Arthur Holm is a registered brand of Albiral Display Solutions SL. Specifications subject to change without previous notice.

Technology serving Design

Monitor

Tamaño	FULL HD 10" TFT Active Matrix, formato pantalla panorámica. Retroiluminación LED
Resolución	1920 (h) x 1080 (v)
Brillo	300 cd/m2
Contraste	1000:1
Píxels	0.11475 (h) x 0.11475 (v) mm
Ángulo de visión	60°/80°(u/d) 80°/80°(l/r)
Area de visualización	220.32 (h) x 123.93 (v) mm
Vida útil de retroiluminación LED	40,000 hrs
Tiempo de respuesta	Tr+Tf 26 ms
Temperatura (funcionamiento/almacenamiento)	Funcionamiento 0°C ~+40°C Almacenamiento -20°C ~+60°C

Materiales

Carcasa	Carcasa sólida de aluminio mecanizado con acabado anodizado. Cristal frontal serigrafiado negro
---------	--

Conectividad

Señal de entrada	DVI-I(1 entrada)-compatible HDCP DVI-D(1 entrada)-compatible HDCP
RJ45 CAT6 (con bucle)	Control de monitor RS422 direccionable por protocolo AHnet
GPI (SubD9)	Subida/Bajada
USB	Para servicio

Control

RJ45, RS-422 (I/O), AHNet protocol
Direccionamiento
Terminación
GPI
IR Control Remoto (ajustes del monitor): 1 / 5

Control de movimientos

Interfaz de usuario en el monitor	(Subida/Bajada) Sensor táctil capacitivo
Remoto	RS-422 I/O, GPI

Eléctrico

Fuente de alimentación externa	100-240 Vac, 47/63Hz, 12Vdc
Consumo de energía	35W

Accesorios

ERT	Unidad de Interfaz Ethernet
-----	-----------------------------

Mecánica

Dimensiones del monitor:	
Pantalla	258 x 167 x 17 mm [10.16" x 6.57" x 0.67"]
Marco superior	258 x 17 mm [10.16" x 0.67"]
Alojamiento debajo de la mesa	347 x 607 x 80 mm [13.66" x 23.90" x 3.15"]
Peso	12 Kg / 26.45 Lbs
Dimensiones de envío:	
Peso	13 Kg / 28.65 Lbs
Caja de envío	625 x 175 x 715 mm [24.60" x 6.8" x 28.14"]

OPCIONES

- Pantalla táctil multi-toque capacitiva proyectada
- Anodización en negro
- Acabado en oro
- Acabado en bronce
- Pintado
- Marco sobre-mesa de aluminio
- DynamicLoop

CERTIFICADOS

- CE
- FCC
- IECCE

GARANTÍA

- 5 años de garantía limitada
- 2 años de garantía general

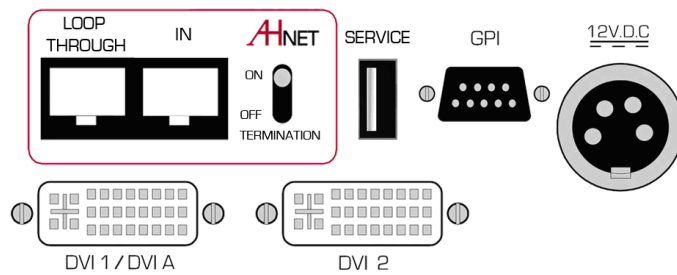

PANTALLA DE CONFIGURACIÓN INTERACTIVA

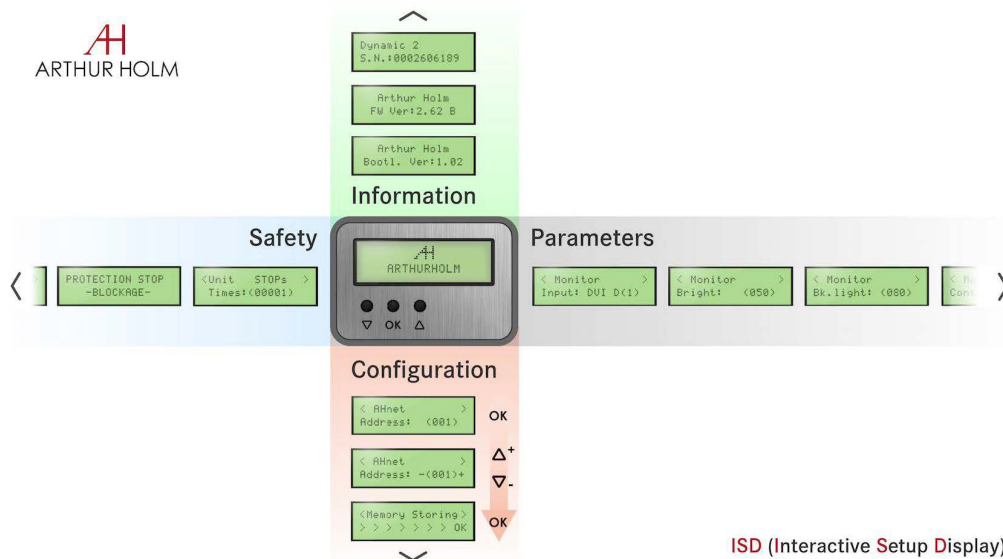

ISD (Interactive Setup Display)

ESPECIFICACIONES PARA CONSULTORES, ARQUITECTOS E INGENIEROS

Monitor profesional, motorizado y retráctil de 10" con resolución nativa Full HD. El monitor deberá estar fabricado en aluminio mecanizado y anodizado y deberá tener un grosor máximo de 17 mm. La pantalla deberá estar protegida por un cristal de 2 mm con tratamiento antirreflejos de doble cara y bordes negros.

El monitor deberá permitir su instalación en una apertura en el tablero de la mesa de un espesor máximo de 21 mm y deberá estar diseñado para poder cubrir su parte superior con el mismo material de fabricación de la mesa. El monitor deberá quedar totalmente enrasado en la superficie de la mesa y el movimiento de elevación y de retracción deberá ser activado mediante la pulsación de un sensor capacitivo situado en la parte superior del mismo. El monitor deberá tener un brillo de 300 cd/m2, una ratio de contraste de 1000:1 y un panel de 40.000 horas de vida.

El monitor deberá disponer de 2 entradas DVI compatibles con HDCP cuyo fabricante deberá contar con licencia HDCP. El monitor deberá disponer de un sistema de control RS-422 direccionable y un sistema de fácil lectura mediante una pantalla de configuración interactiva, permitiendo el acceso a los parámetros de seguridad, control de velocidades y control de brillo, contraste y luz de fondo.

El monitor deberá disponer de un programa de reajuste de los valores de fábrica. El monitor deberá disponer de un puerto USB para actualizaciones de firmware. El monitor deberá ser controlable mediante una app inalámbrica para Android y iOS que proporcione información sobre el número de serie del equipo y que permita acceder al control y ajuste remoto del mismo.

ARTHUR HOLM

Albiral Display Solutions SL · Fàtima, 25 Sant Hipòlit de Voltregà 08512 Barcelona, Spain · +34 938 502 376 · marketing@arthurholm.com · www.arthurholm.com
 Arthur Holm is a registered brand of Albiral Display Solutions SL. Specifications subject to change without previous notice.

Technology serving Design

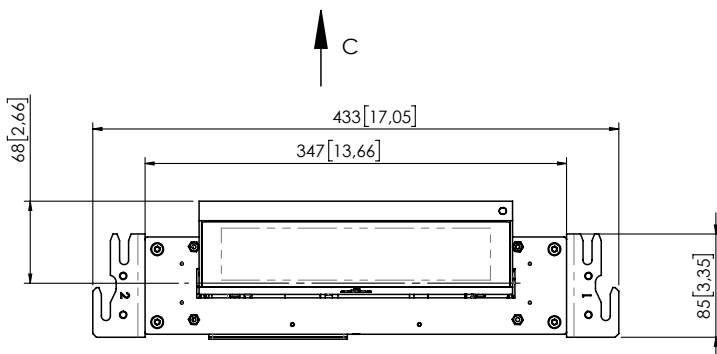
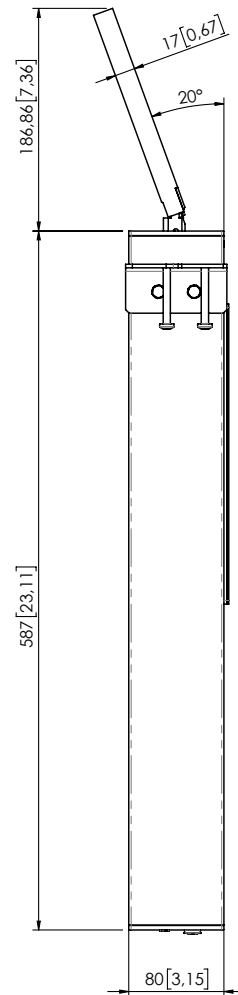
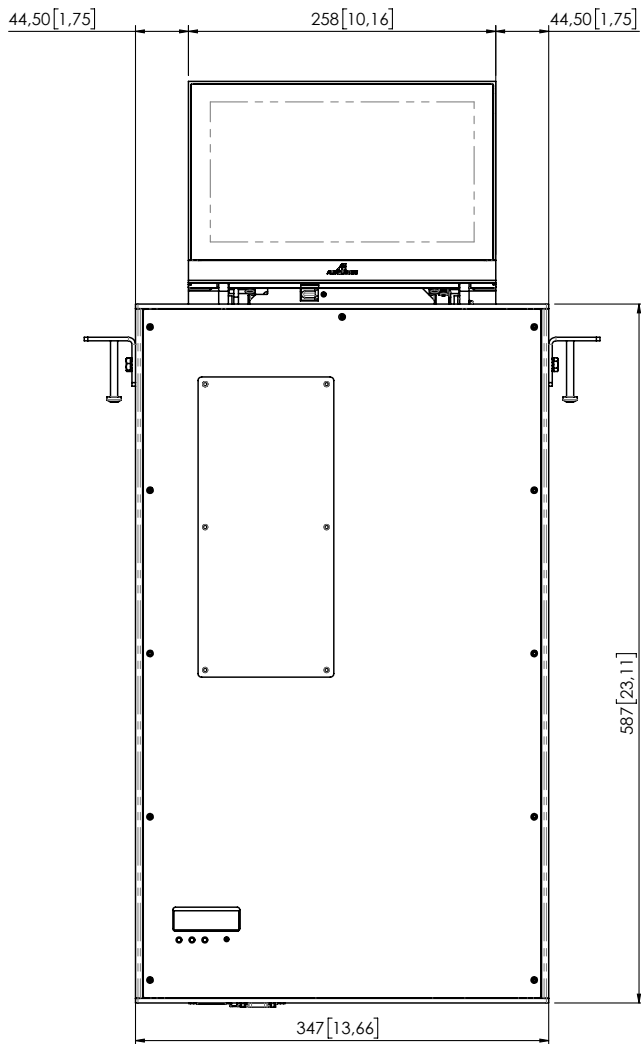

↑ C

VIEW C

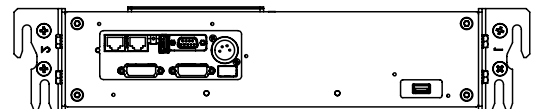

ARTHUR HOLM

Albiral Display Solutions SL · Fàtima, 25 Sant Hipòlit de Voltregà 08512 Barcelona, Spain · +34 938 502 376 · marketing@arthurholm.com · www.arthurholm.com
 Arthur Holm is a registered brand of Albiral Display Solutions SL. Specifications subject to change without previous notice.

Technology serving Design